



SUBARU

INSTALLATION INSTRUCTIONS

PART NUMBER: J121SSL000

DESCRIPTION:

Exterior Graphics - Side

KIT CONTENTS:

- 1. Exterior Graphics - Side (4).
- 2. Squeegee (1).
- 3. Alcohol Wipes (2).

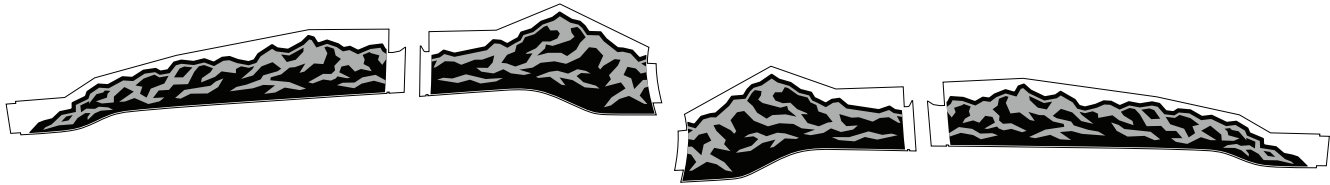

1. Exterior Graphics - LH Side + RH Side

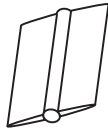

2. Squeegee (1)



3. Alcohol Wipes (2).

TOOLS REQUIRED:



Soft lint-free
Microfiber Cloth



32 ounce
Spray Bottle

- Water
- 2ml Baby Shampoo

MEANING OF CHARACTERS:



Denotes warnings that may lead to serious physical injury or vehicle damage.



Denotes quality processes to be checked prior to moving to the next step.

Denotes safety equipment required to be used such as a mask, goggles, rubber gloves, and hearing protection.



Denotes cautions to be taken to avoid physical injury or electronic component damage.



Denotes specific tools that are necessary to complete the step.



Mask



Goggles



Denotes cautions to be taken to avoid vehicle and component damage.



Denotes instructional steps necessary to complete the process.



Rubber Gloves



Hearing Protection

PREPARATION - BEFORE INSTALLATION:

1. This product should be installed with proper installation tools.
2. Install this product while observing all warnings and precautions stated in this instruction booklet.
3. **VERY IMPORTANT: Thoroughly wash vehicle with Soap and Water.**
4. Parts storage should be flat at room temperature and in a clean dry place. **Care should be taken to avoid a dusty environment.**

Notes to the Installer

1. Read the entire installation instructions prior to beginning the installation of the accessory.
2. Ensure that the vehicle is properly protected in the area that the accessory is to be installed.
3. To prevent vehicle damage, never place tools on top of painted surfaces, seats, dash pad, console or floor carpet / mat.
4. Always wear appropriate safety gear to include gloves and eye protection when required.

Exterior Graphics - Side

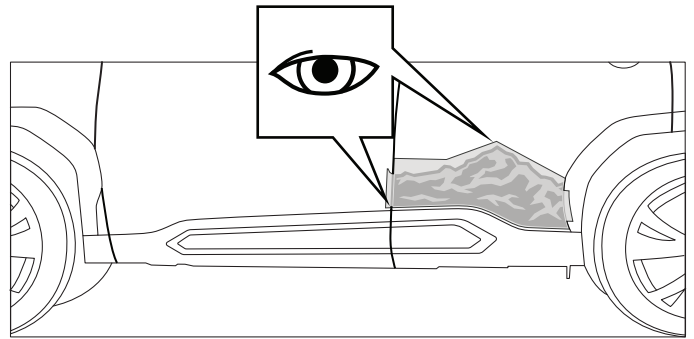
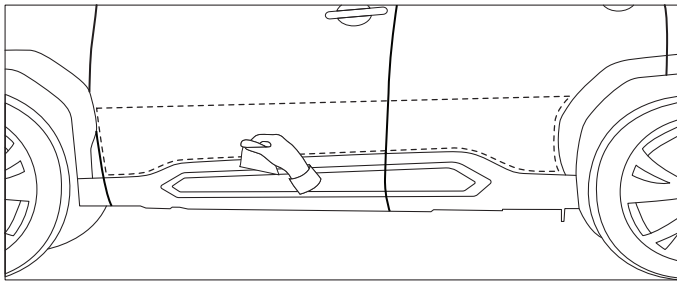

1 Alcohol

Thoroughly wash vehicle with a soft lint-free cloth. Wipe the panel where the Exterior Graphic will be installed with alcohol wipes. Allow the area to dry completely.

2 Dry Fit

Align the Exterior Graphic into position using the handling tabs and character lines on the bottom edge of the rear door. See Step 7 for more clarity.

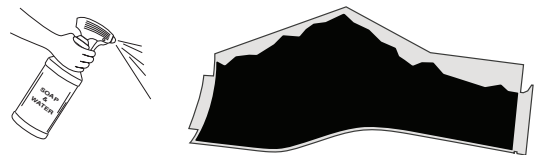
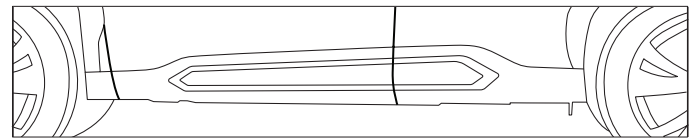
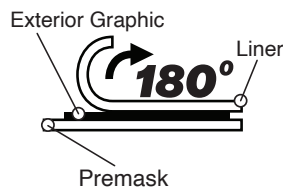
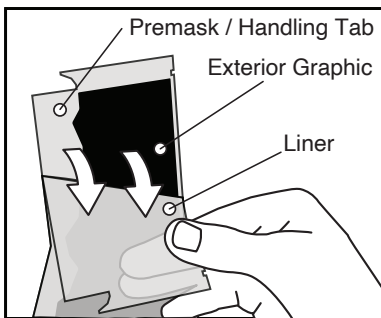

3 Separate Liner

Remove liner from Exterior Graphic as shown. To prevent contamination, limit touching adhesive side of the Exterior Graphic by using handling tabs.

4 Spray Vehicle / Adhesive of Exterior Graphic

Spray the adhesive side of the Exterior Graphic with the soap and water solution. Then spray the vehicle surface where the Exterior Graphic will be installed.

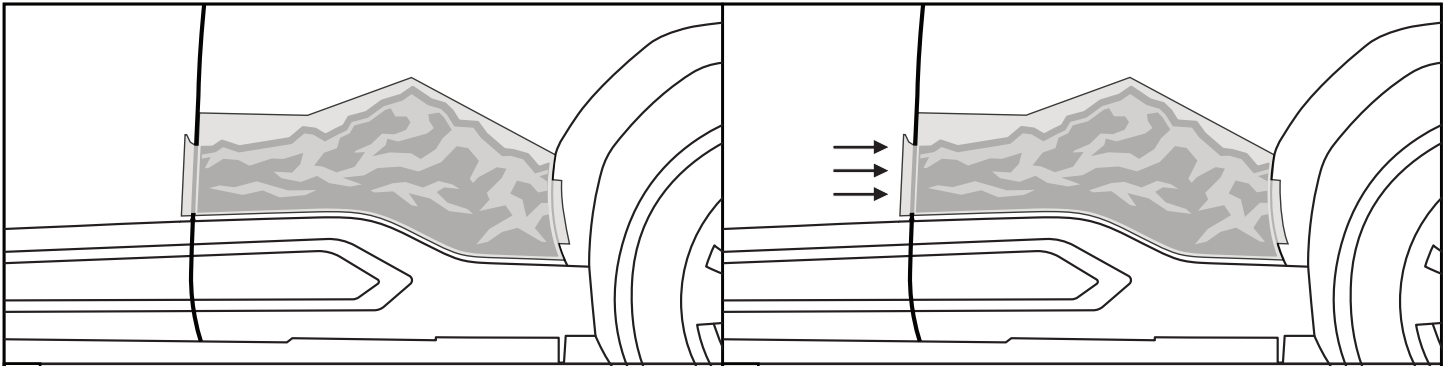

5 Exterior Graphic Placement

While using the handling tabs align the Exterior Graphic to the door panel.

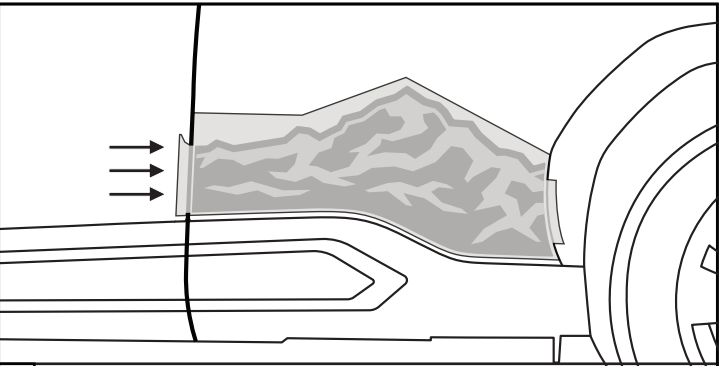

6 Exterior Graphic Placement

While using the handling tabs, then align the left side of the Exterior Graphic to the door panel edge.

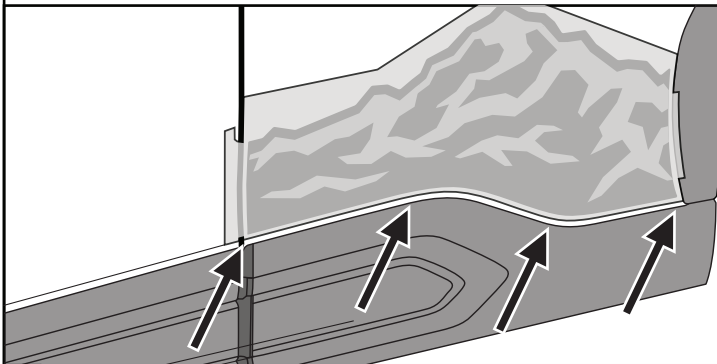

7 Exterior Graphic Placement

While using the handling tabs, lastly align the premask to the character line on the bottom edge of the rear door. Ensure there is a gap between premask and lower door trim.

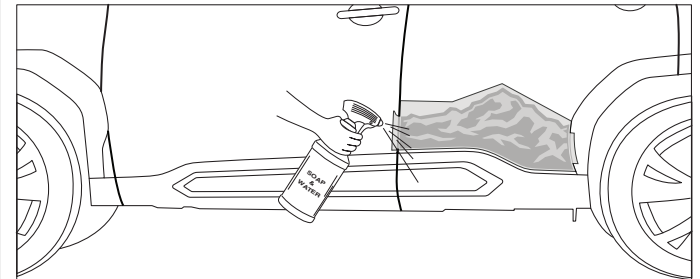

8 Spray Exterior Graphic Premask

Spray the top surface of the premask with the soap and water solution. This makes it possible for the squeegee to slide easily across the surface.

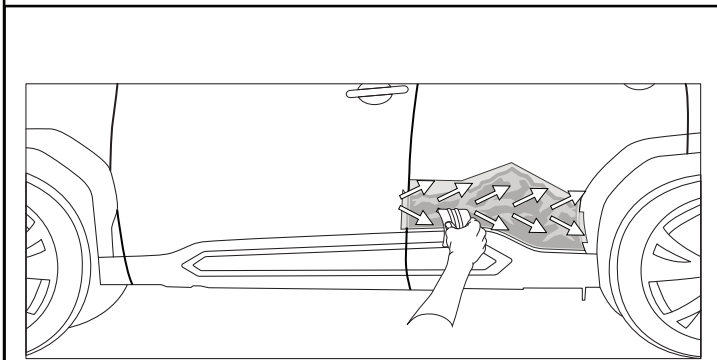

9 Squeegee Exterior Graphic

Use caution not to scratch the paint surface with the squeegee. Using smooth even overlapping strokes squeegee the Exterior Graphic into position.

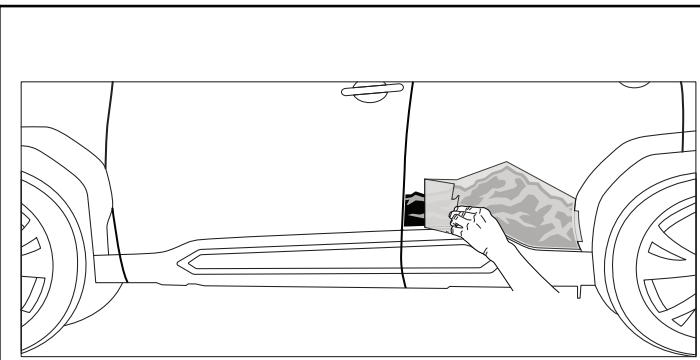

10 Dry Fit Preparation

Peel away about 3-5" of the premask from the front edge of the rear door to aid in checking alignment for next step.

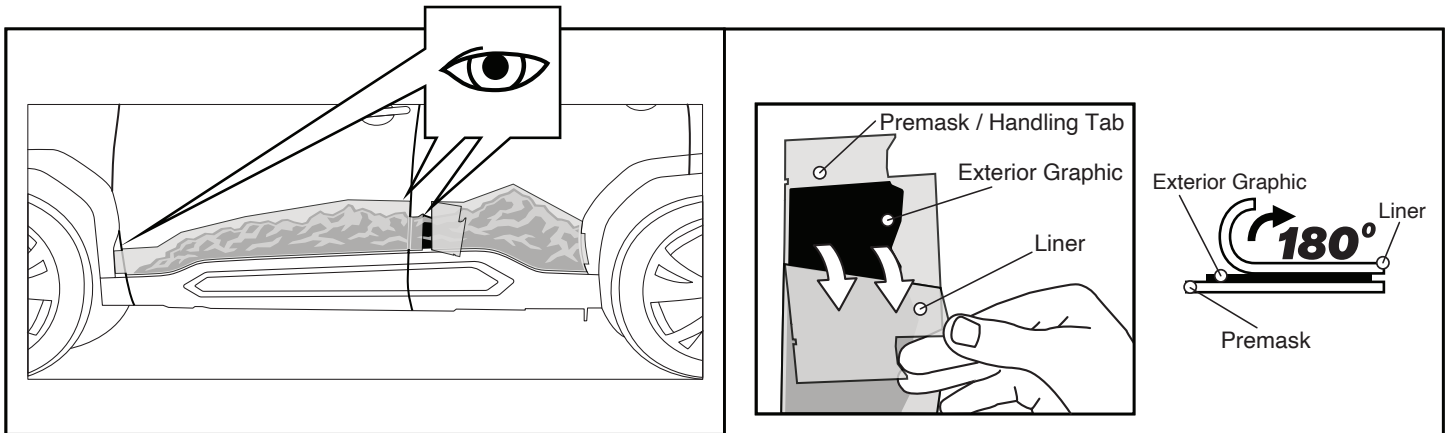

11 Dry Fit

Align the Exterior Graphic into position using the handling tabs, door notches and character line on the bottom edge of the front door.

12 Separate Liner

Remove liner from Exterior Graphic as shown. To prevent contamination, limit touching adhesive side of the Exterior Graphic by using handling tabs.

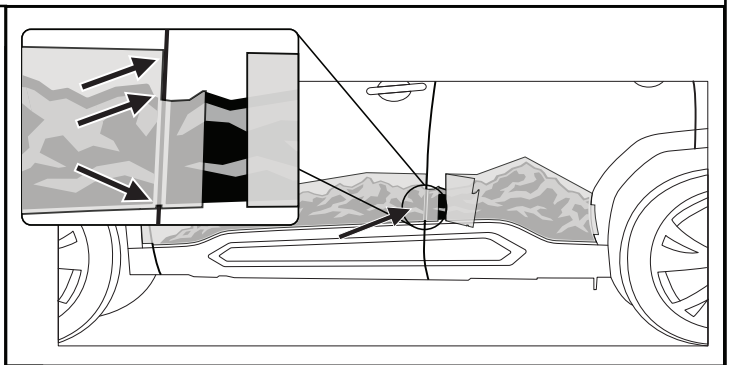
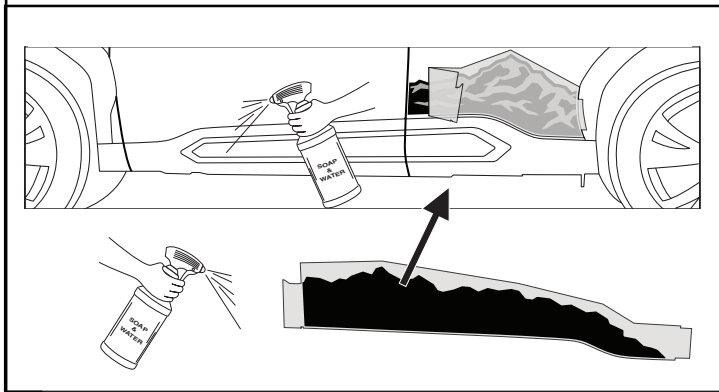

13 Spray Vehicle / Adhesive of Exterior Graphic

Spray the adhesive side of the Exterior Graphic with the soap and water solution. Then spray the vehicle surface where the Exterior Graphic will be installed.

14 Exterior Graphic Placement

While using the handling tabs align the right of the Exterior Graphic to the door panel edge. This door panel edge will be the anchor for the front graphic. Use the front graphic's premask to check rough alignment with rear graphic.

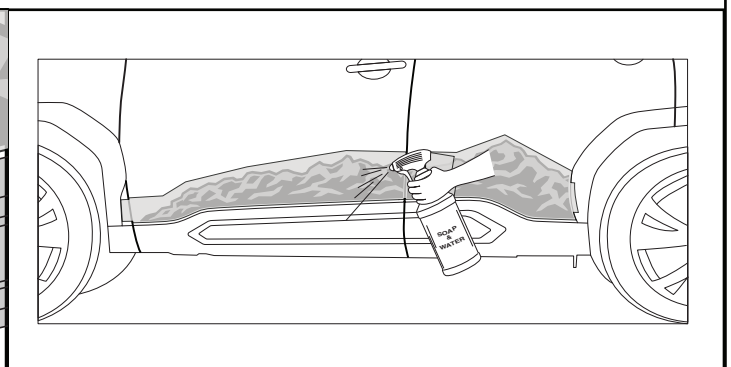
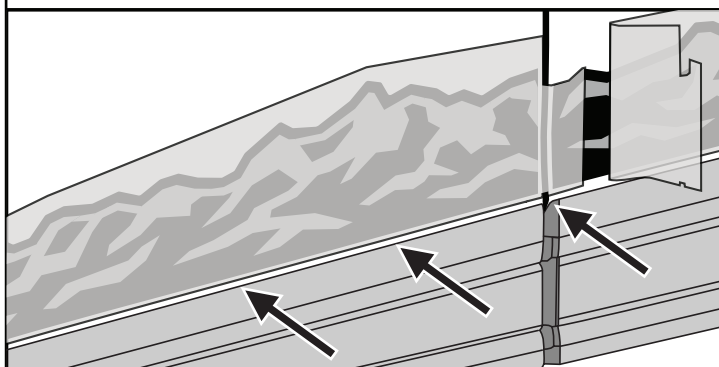

15 Exterior Graphic Placement

While using the handling tabs align the bottom of the Exterior Graphic to the lower character line. Ensure there is a gap between premask and lower door trim.

16 Spray Exterior Graphic Premask

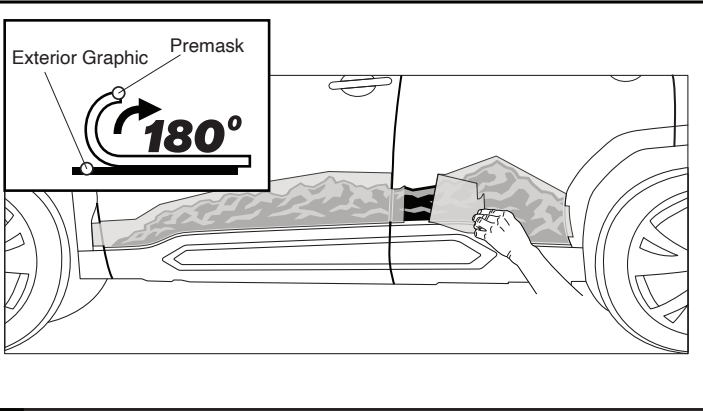
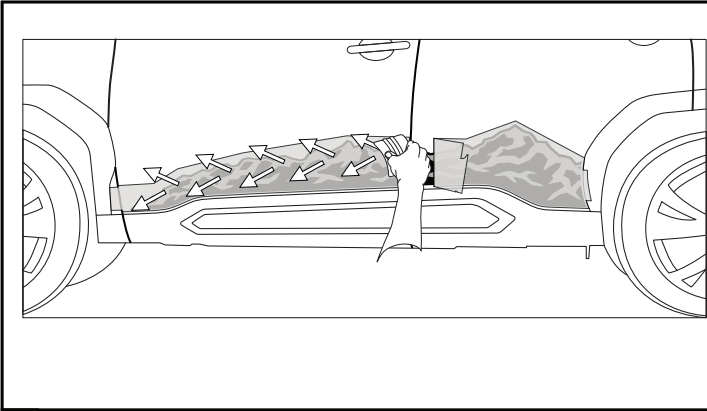

Spray the top surface of the premask with the soap and water solution. This makes it possible for the squeegee to slide easily across the surface.



17 Squeegee Exterior Graphic

18 Remove Premask



 Use caution not to scratch the paint surface with the squeegee. Using smooth even overlapping strokes squeegee the Exterior Graphic into position.

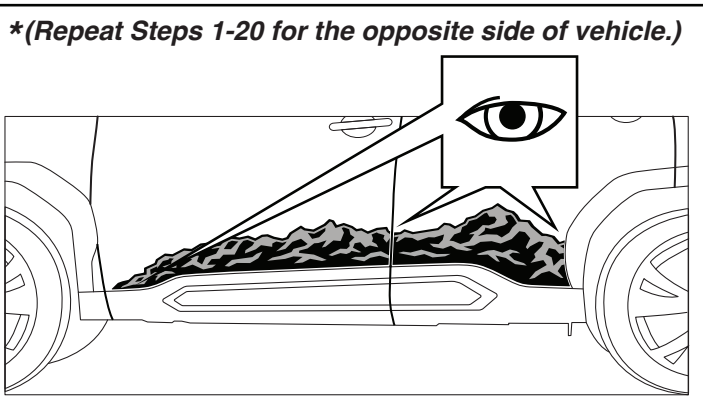
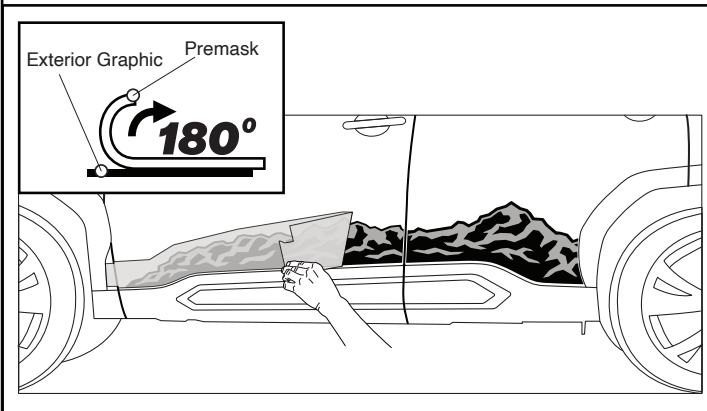

 Carefully remove the premask from the Exterior Graphic by slowly lifting and pulling backward at an 180° angle as shown. 



19 Remove Premask

20 Inspect Exterior Graphic

 Carefully remove the premask from the Exterior Graphic by slowly lifting and pulling backward at an 180° angle as shown. 

 If bubbles are present after premask carrier removal, wrap a towel around the squeegee and carefully attempt to push the bubble to the side of the Exterior Graphic. If the bubble cannot be moved, use a sewing needle to pierce the bubble and press the remaining solution from beneath the Exterior Graphic. 

Care and Cleaning

Items to be Checked	Results of the Check
 After an Exterior Graphic installation has been completed, do not high pressure wash the vehicle for 72 hours.	

Visual Check

Items to be Checked	Results of the Check
 Make sure all edges are firmly adhered.	



SUBARU

INSTRUCTIONS D'INSTALLATION

NUMÉRO DE PIÈCE: J121SSL000

DESCRIPTION:

Graphiques extérieurs - Côté

CONTENU DE LA TROUSSE :

- 1. Graphiques extérieurs – Côté (4)
- 2. Racloir (1)

- 3. Lingette imbibée d'alcool (2)

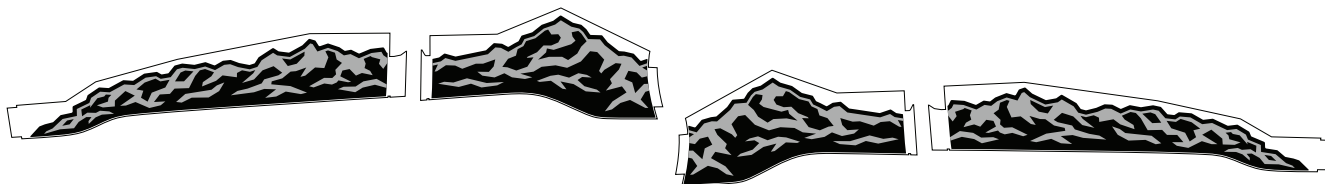

1. Graphiques extérieurs – côté gauche + côté droit.

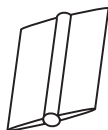

2. Racloir (1)



3. Lingettes imbibées d'alcool (2)

OUTILS REQUIS:



Linge en microfibre doux et non pelucheux



Flacon pulvérisateur de 946 ml (32 oz)

- Eau
- 2 ml de shampooing pour bébé

SIGNIFICATION DES SYMBOLES:



Indique les avertissements de possibilité de blessure grave ou de dommages au véhicule.



Indique les vérifications de qualité à effectuer avant de passer à la prochaine étape.

Indique l'équipement de sécurité requis et devant être utilisé, comme un masque, des lunettes de sécurité, des gants en caoutchouc et des dispositifs de protection antibruit.



Indique les précautions à prendre pour éviter les blessures ou les dommages aux composants électroniques.



Indique les outils nécessaires pour compléter une étape.



Masque



Lunettes de sécurité



Indique les précautions à prendre pour éviter les dommages au véhicule et aux composants.

NOTE

Indique la marche à suivre pour compléter le processus.



Gants en caoutchouc



Dispositif de protection antibruit

PRÉPARATION – AVANT L'INSTALLATION:

1. Ce produit doit être installé avec les outils d'installation adéquats.
2. Lors de l'installation du produit, respecter tous les avertissements et prendre toutes les précautions énoncées dans le livret d'instructions.
3. **TRÈS IMPORTANT : Laver le véhicule soigneusement avec de l'eau et du savon.**
4. Les pièces doivent être entreposées à plat et à température ambiante dans un endroit propre et sec. **Il faut veiller à éviter tout environnement poussiéreux.**

Remarques à l'intention de l'installateur

1. Lire le livret d'instructions en entier avant de commencer l'installation de l'accessoire.
2. S'assurer que la surface du véhicule où sera posé l'accessoire est bien protégée.
3. Pour éviter tout dommage au véhicule, ne jamais poser d'outils sur les surfaces peintes, les sièges, le dessus du tableau de bord, la console ou les tapis et la protection du plancher.
4. Toujours porter de l'équipement de sécurité approprié, dont les gants et les lunettes protectrices lorsque cela est requis.

Éléments graphiques extérieurs – côté

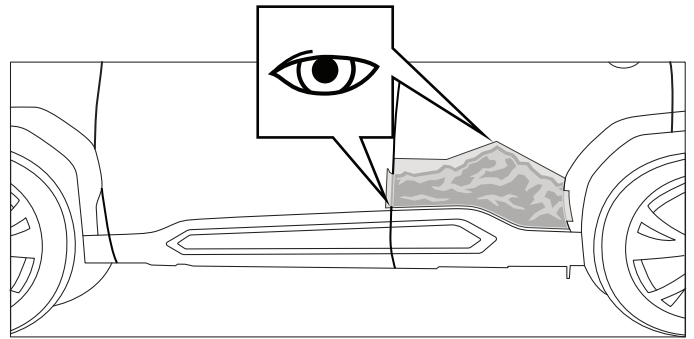
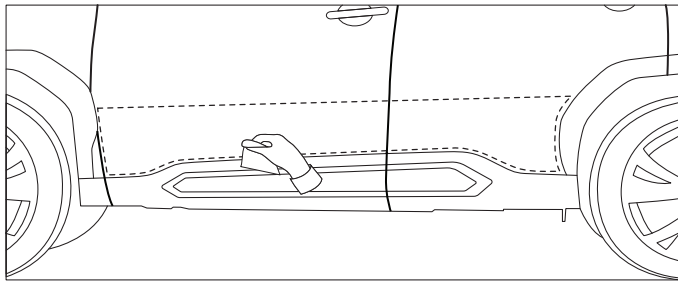

1 Alcool

 Lavez soigneusement le véhicule avec un chiffon doux non pelucheux. Essayez le panneau où le graphisme extérieur sera installé avec des lingettes alcoolisées. Laissez la zone sécher complètement.

2 Ajustement à sec

 Alignez le graphique extérieur en position à l'aide des languettes de manipulation et des lignes de caractères sur le bord inférieur de la porte arrière. Voir l'étape 7 pour plus de clarté.

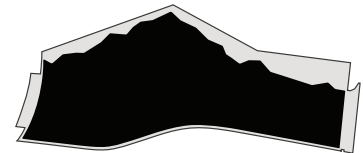
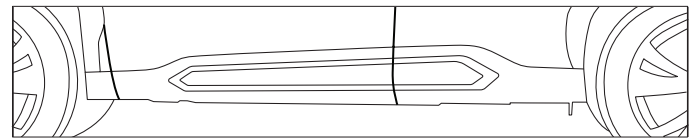
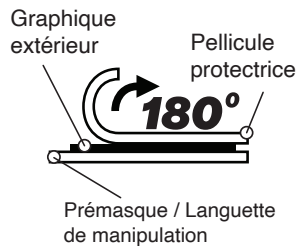
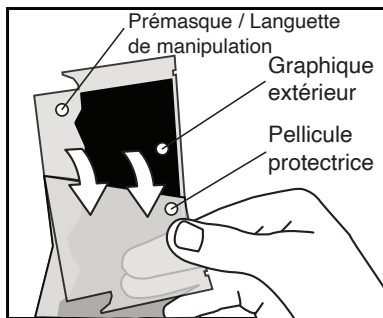

3 Retirer la pellicule protectrice

 Retirez la doublure du graphique extérieur comme indiqué. Pour éviter toute contamination, limitez le contact avec le côté adhésif du graphisme extérieur en utilisant les languettes de manipulation.

4 Vaporiser le véhicule/l'élément adhésif du graphique extérieur

 Vaporisez le côté adhésif du Graphic Extérieur avec la solution d'eau et de savon. Vaporisez ensuite la surface du véhicule où le graphisme extérieur sera installé.

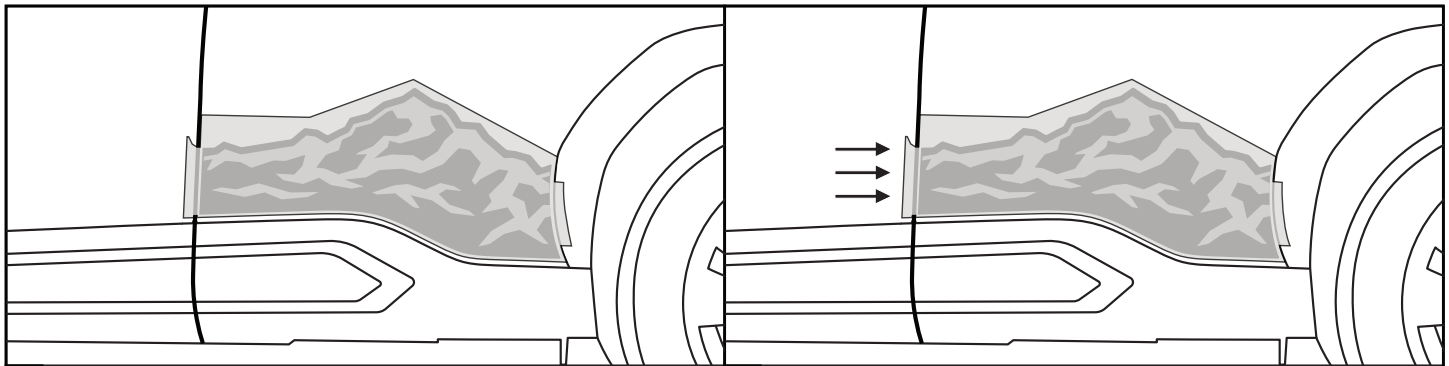

5 Position du graphique extérieur

 Lors de l'utilisation des languettes de manipulation, alignez le graphique extérieur au panneau de porte.

6 Position du graphique extérieur

 Tout en utilisant les languettes de manipulation, alignez le côté gauche du graphique extérieur avec le bord du panneau de porte.

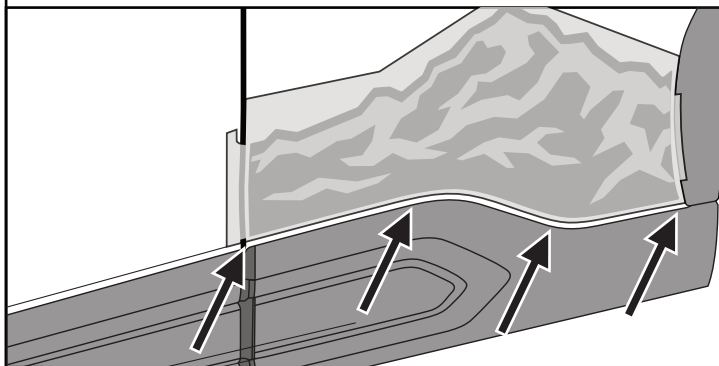

7 Position du graphique extérieur

 Tout en utilisant les languettes de manipulation, alignez enfin le pré-masque sur la ligne de caractères située sur le bord inférieur de la porte arrière. Assurez-vous qu'il y a un espace entre le pré-masque et la garniture inférieure de la porte.

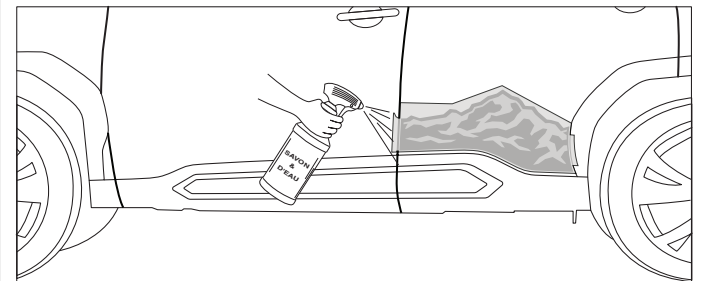

8 Vaporiser le pré-masque du graphique extérieur

 Vaporisez la surface supérieure du pré-masque avec de l'eau et du savon solution. Cela permet à la raclette de glisser facilement à travers la surface.

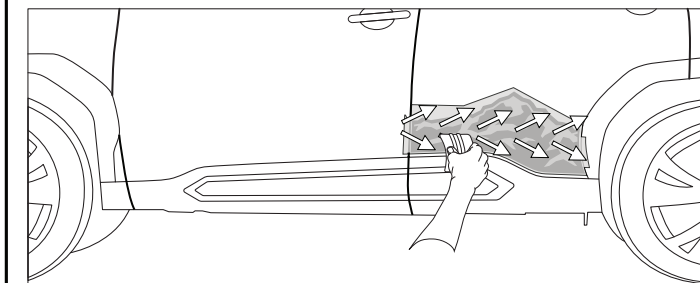

9 Racler le graphique extérieur

 **Faites attention de ne pas rayer la surface de la peinture avec la raclette.**
En utilisant des mouvements doux et superposés, raclez le graphique extérieur en position.

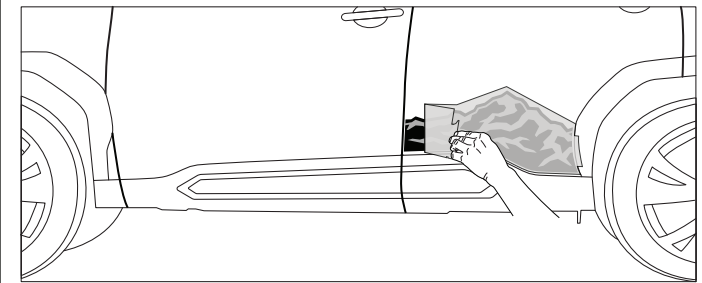

10 Préparation à sec

 Décollez environ 3 à 5 pouces du pré-masque du bord avant de la porte arrière pour faciliter la vérification de l'alignement pour l'étape suivante.

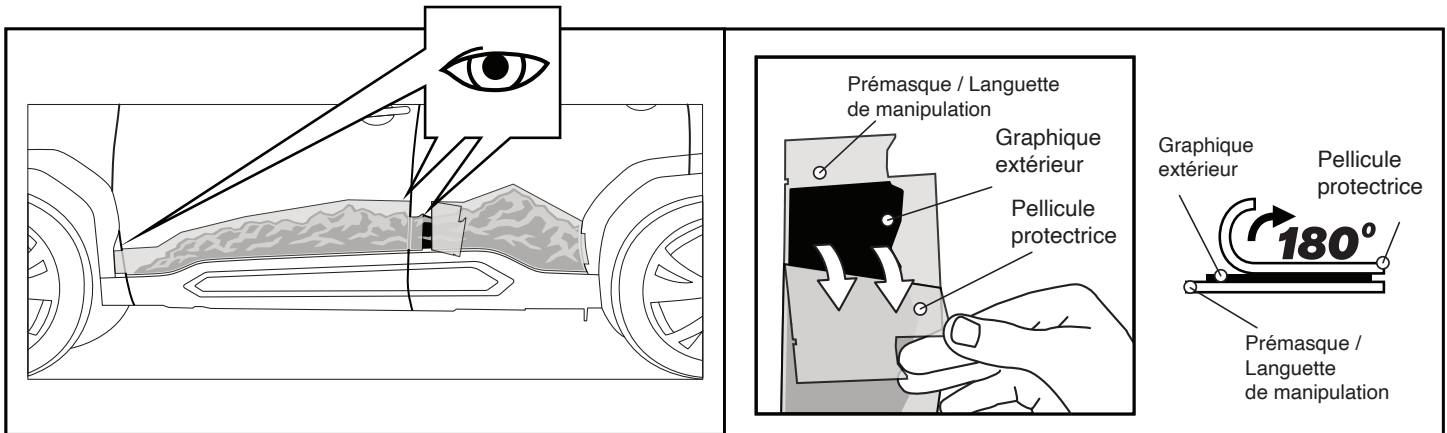

11 Ajustement à sec

Alignez le graphique extérieur en position à l'aide des languettes de manipulation, des encoches de porte et de la ligne de caractères sur le bord inférieur de la porte d'entrée.

12 Retirer la pellicule protectrice

Retirez la doublure du graphique extérieur comme indiqué. Pour éviter toute contamination, limitez le contact avec le côté adhésif du graphisme extérieur en utilisant les languettes de manipulation.

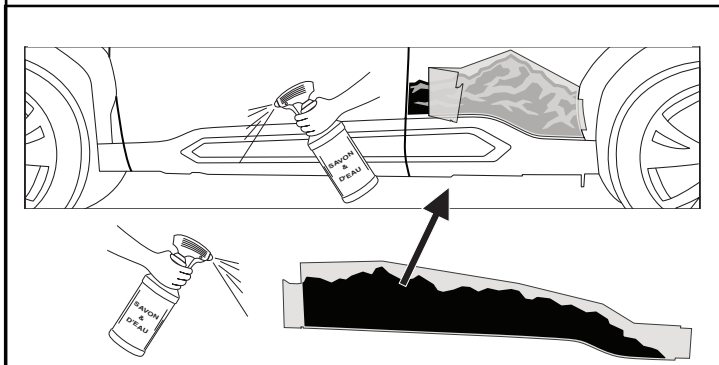

13 Vaporiser le véhicule/l'élément adhésif du graphique extérieur

Vaporisez le côté adhésif du Graphic Extérieur avec la solution d'eau et de savon. Vaporisez ensuite la surface du véhicule où le graphisme extérieur sera installé.

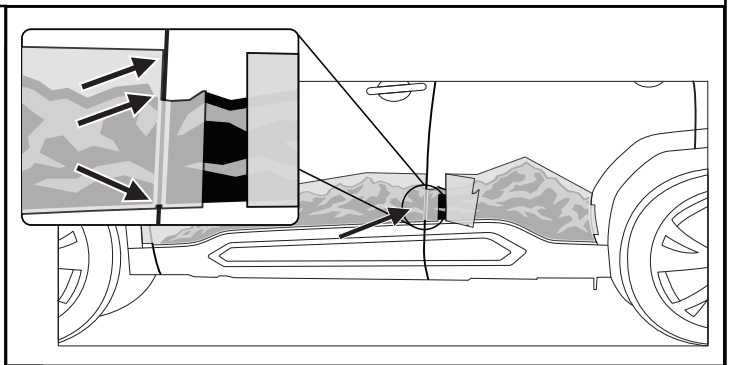

14 Position du graphique extérieur

Lors de l'utilisation des languettes de manipulation, alignez la droite de l'extérieur Graphique sur le bord du panneau de porte. Ce bord du panneau de porte servira de point d'ancrage pour le graphique avant. Utilisez le pré-masque du graphique avant pour vérifier l'alignement approximatif avec le graphique arrière.

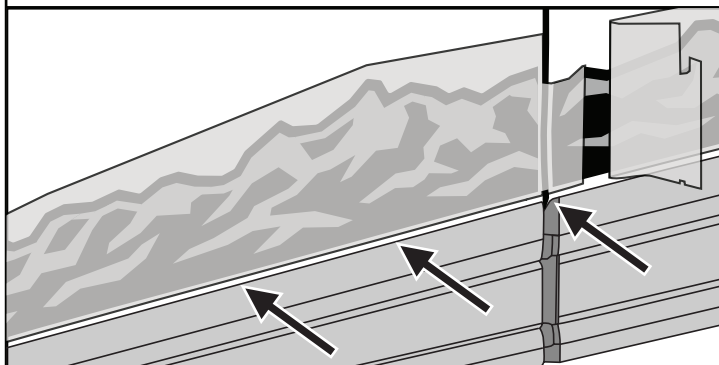

15 Position du graphique extérieur

Lorsque vous utilisez les onglets de manipulation, alignez le bas du graphique extérieur sur la ligne de caractères inférieure. Assurez-vous qu'il y a un espace entre le pré-masque et la garniture inférieure de la porte.

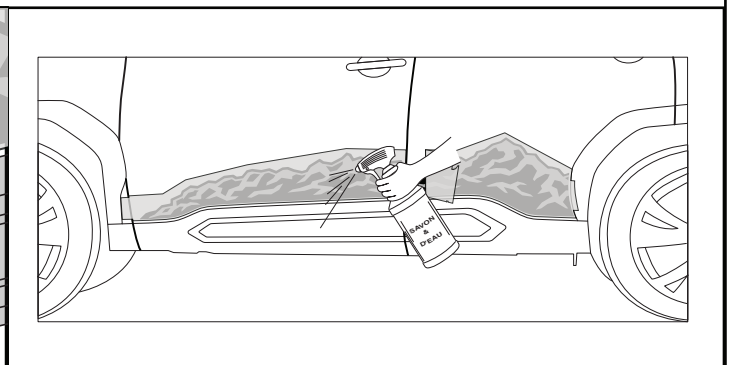

16 Vaporiser le prémasque du graphique extérieur

Vaporisez la surface supérieure du pré-masque avec de l'eau et du savon solution. Cela permet à la raclette de glisser facilement à travers la surface.

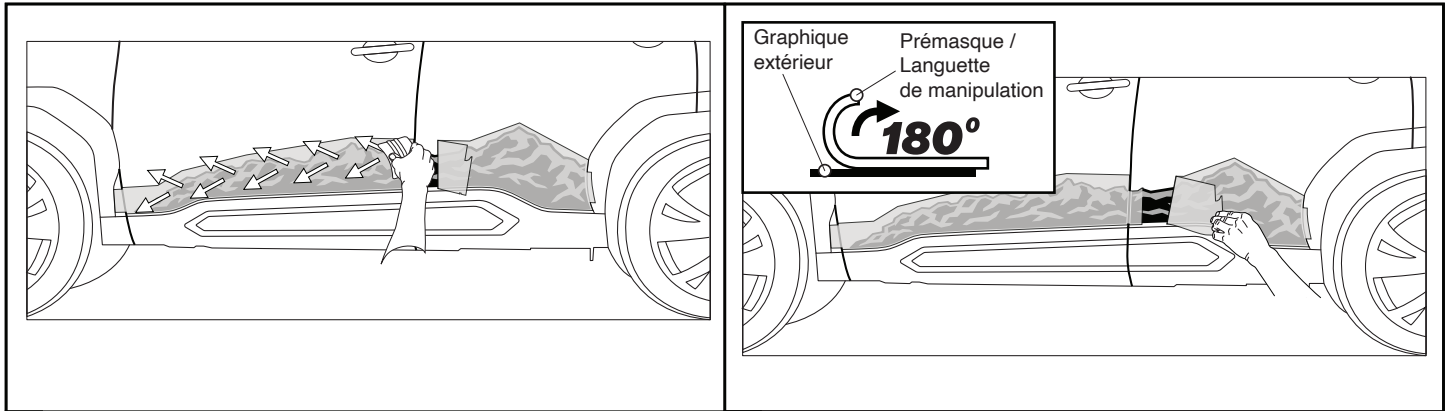

17 Racler le graphique extérieur

Faites attention de ne pas rayer la surface de la peinture avec la raclette.
 En utilisant des mouvements doux et superposés, raclez le graphique extérieur en position.

18 Retirer le prémasque

Retirez délicatement le pré-masque du graphique extérieur en soulevant et en tirant lentement vers l'arrière à un angle de 180°, comme illustré.

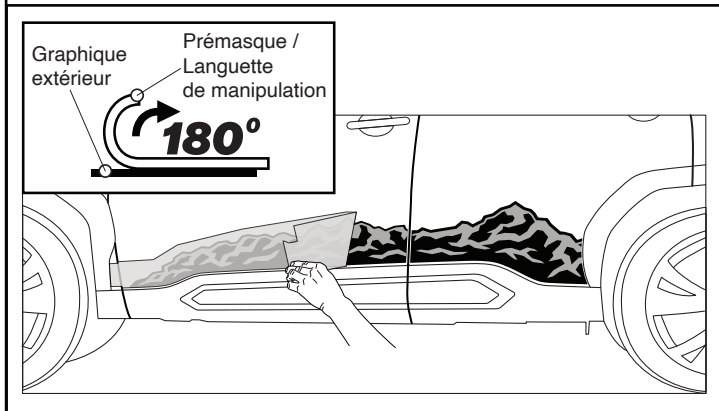

19 Retirer le prémasque

Retirez délicatement le pré-masque du graphique extérieur en soulevant et en tirant lentement vers l'arrière à un angle de 180°, comme illustré.

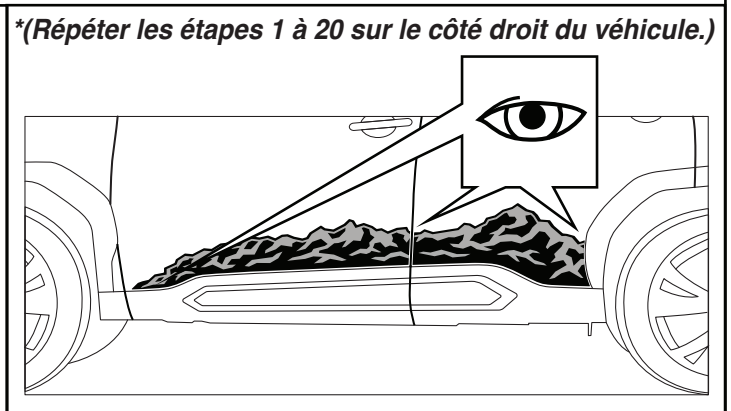

20 Inspecter le graphique extérieur

Si des bulles sont présentes après le retrait du support de pré-masque, enrroulez une serviette autour de la raclette et essayez soigneusement de pousser la bulle sur le côté du graphique extérieur. Si la bulle ne peut pas être déplacée, utilisez une aiguille à coudre pour percer la bulle et appuyez sur la solution restante sous le graphique extérieur.

Nettoyage et entretien

Éléments à vérifier		Résultats de la vérification
	Une fois l'installation du graphisme extérieur terminée, ne nettoyez pas le véhicule à haute pression pendant 72 heures.	

Vérification visuelle

Éléments à vérifier		Résultats de la vérification
	Assurez-vous que tous les bords sont fermement collés.	